



Tent to Tumble Play Mat

model/modèle/modelo #724

For ages 9 months to 3 years.
Pour les enfants de 9 mois à 3 ans.
Para 9 meses a 3 años de edad.



Watch Assembly Videos

Scan to find helpful assembly and troubleshooting videos or visit www.radioflyer.com/helpful-hints



Register Your Product

Scan to register this product or visit www.radioflyer.com/register for a chance to win a FREE Radio Flyer product! (One winner selected every month!)

- Thank you for your purchase. If you have any questions or comments, please visit the customer service section of our website: www.radioflyer.com
 - Nous vous remercions pour votre achat. Si vous avez des questions ou des commentaires, veuillez consulter la section du service à la clientèle de notre site Web: www.radioflyer.com
 - Gracias por su compra. Si tiene alguna pregunta o comentario, visite la sección de atención al cliente de nuestro sitio web: www.radioflyer.com
- Or phone / ou appeler le / o llame al 1-800-621-7613**
- Available weekdays 8:00 a.m. to 5:00 p.m. CST.
 - Disponible en semaine de 8 h à 17 h HNC.
 - Disponible en días hábiles, de 8:00 a. m. a 5:00 p. m. CST.
 - Please keep this sheet for future reference.
 - Veuillez conserver cette feuille pour vous y référer ultérieurement.
 - Conserve esta hoja por si la necesita en el futuro.

Radio Flyer Inc. / 6515 West Grand Ave. / Chicago, IL 60707
phone: 1-800-621-7613

The Original Little Red Wagon™ - Since 1917

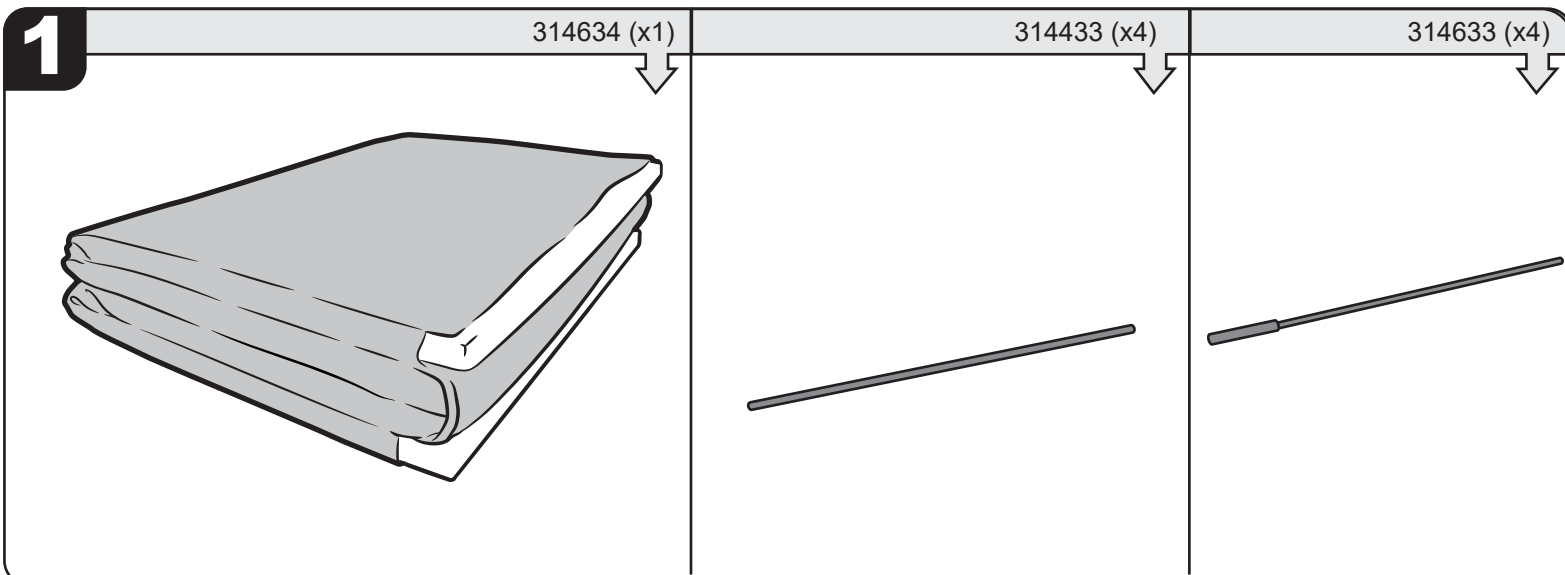
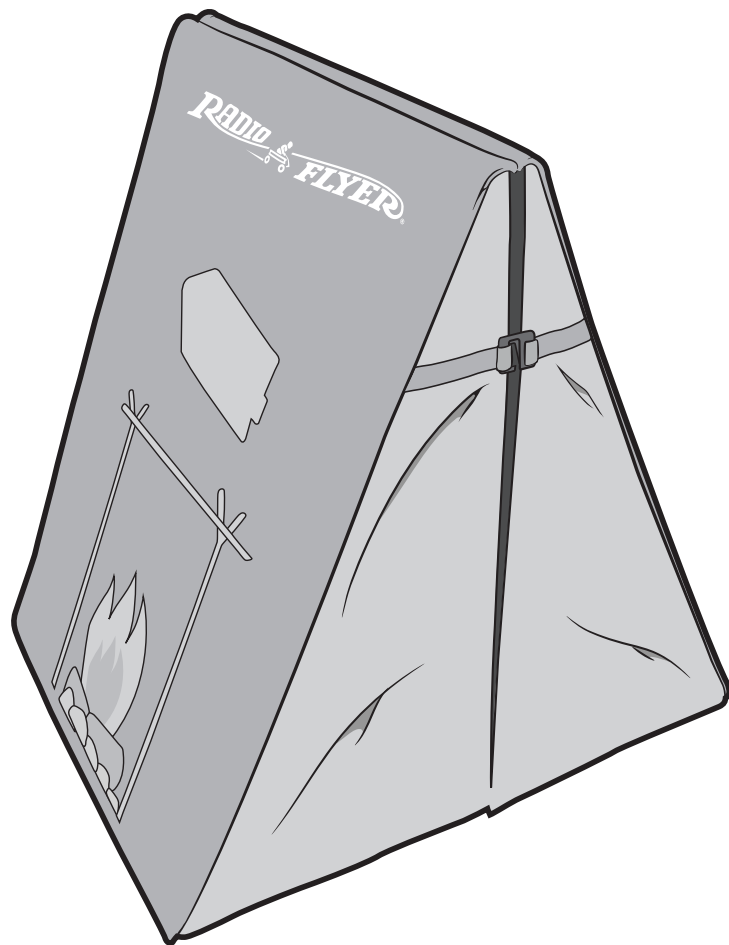

2

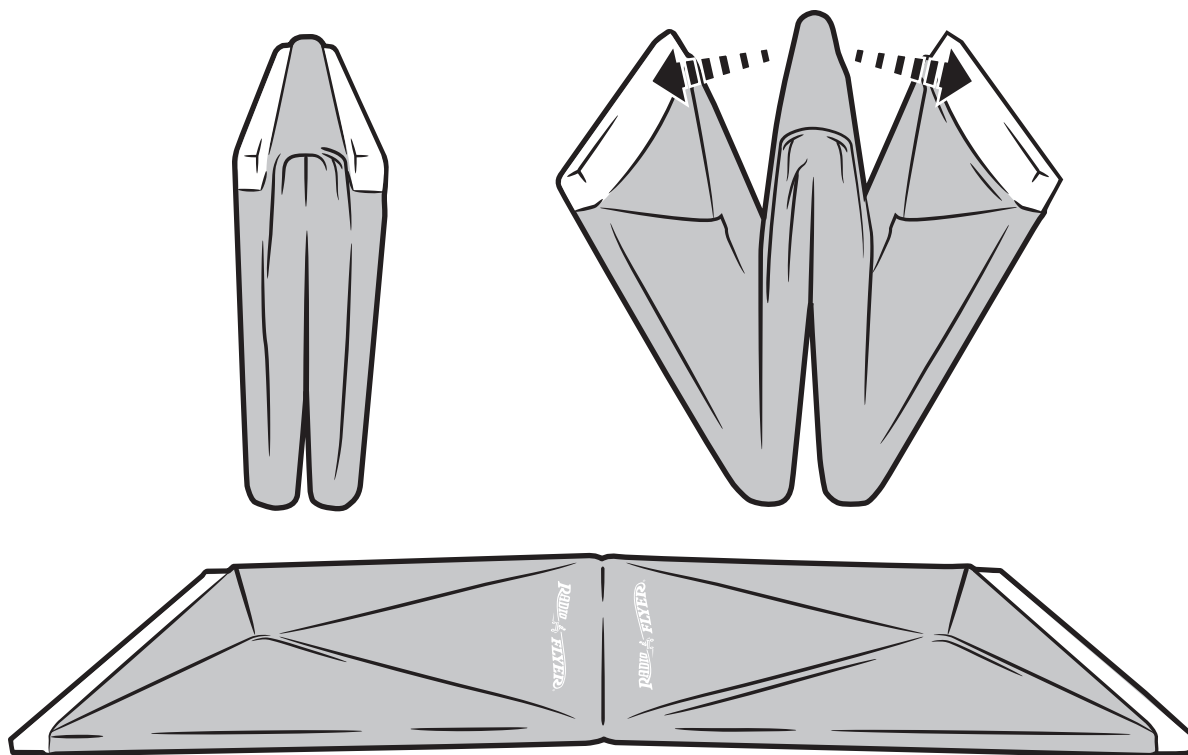

3

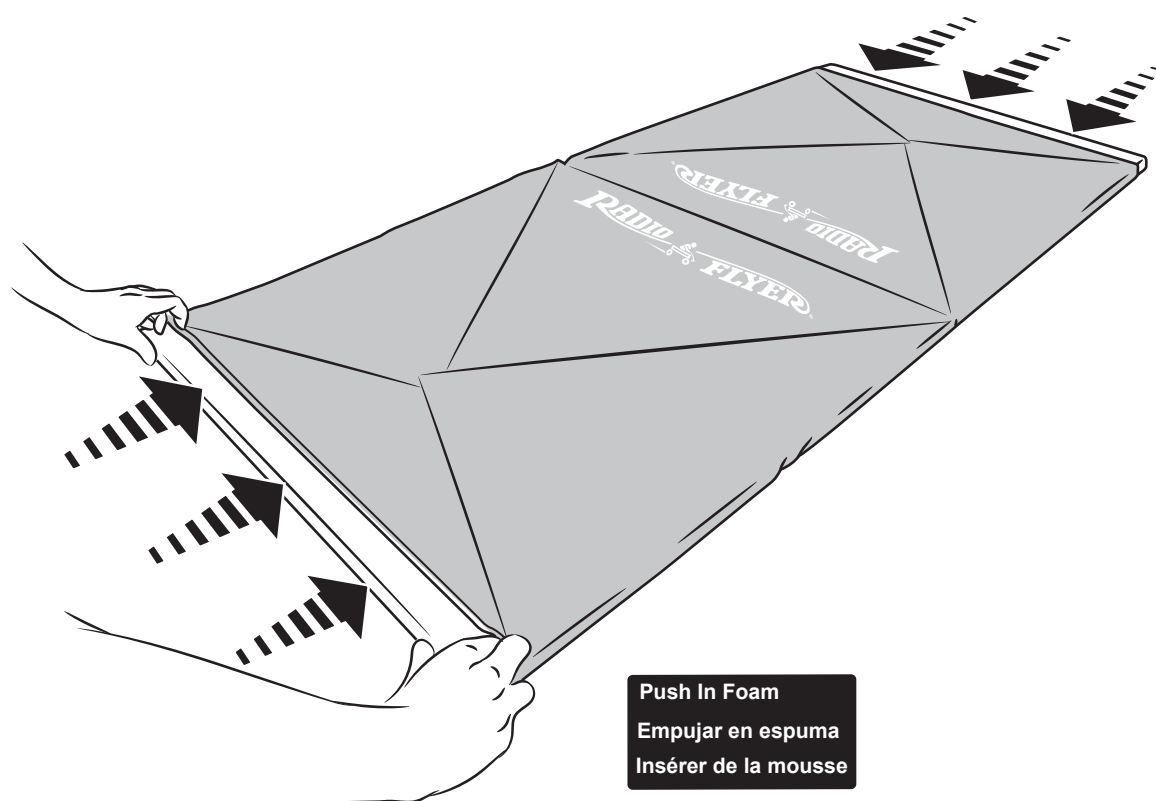

4

Connect 4 sets of poles
Conecta 4 juegos de postes
Connectez 4 jeux de poteaux

A

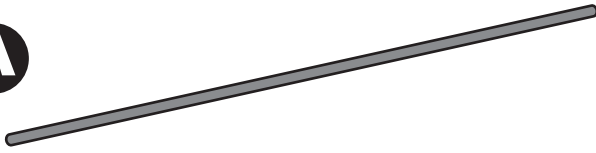

B

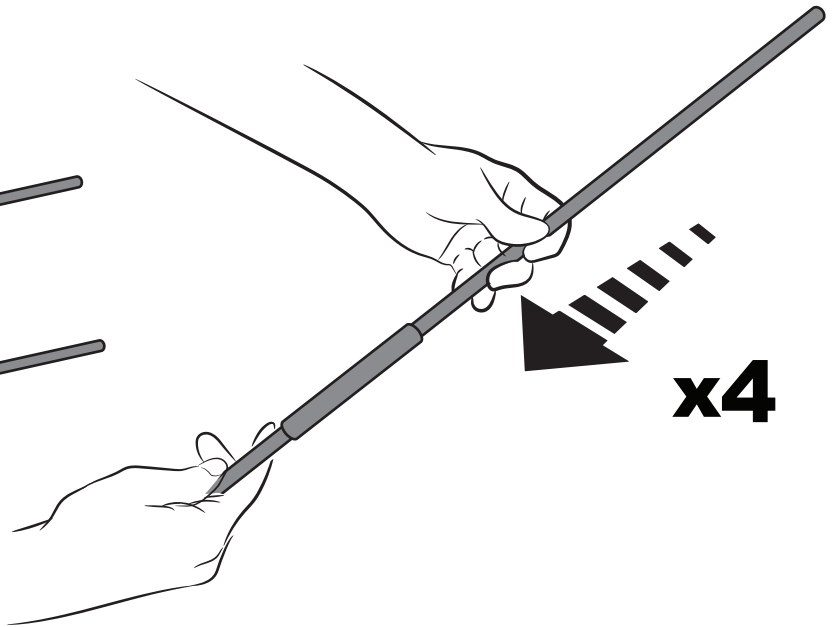
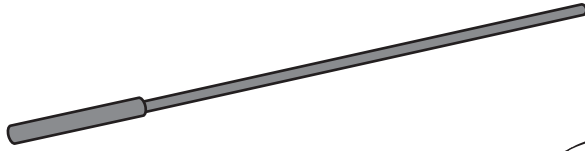

5

Insert 4 pole assemblies into each corner pocket.
Inserte 4 conjuntos de postes en cada bolsillo de las esquinas.
Insérez 4 ensembles de poteaux dans chaque poche de coin.

A

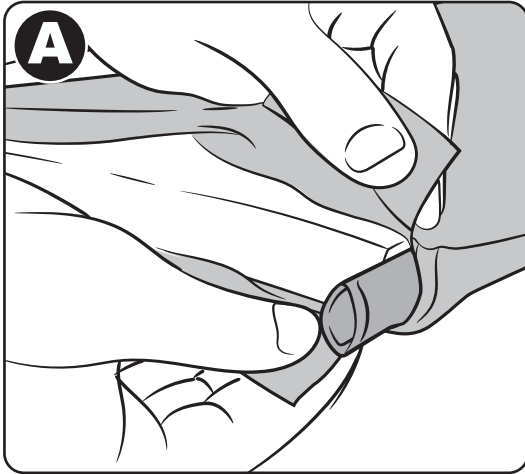

B

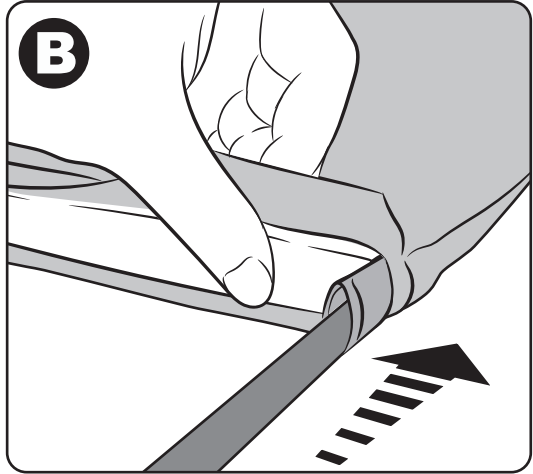

6

Fold red sleeve in and then secure the velcro flap
Dobla la manga roja hacia adentro y luego asegura la solapa de velcro.
Pliez la manche rouge puis fixez le rabat velcro.

A

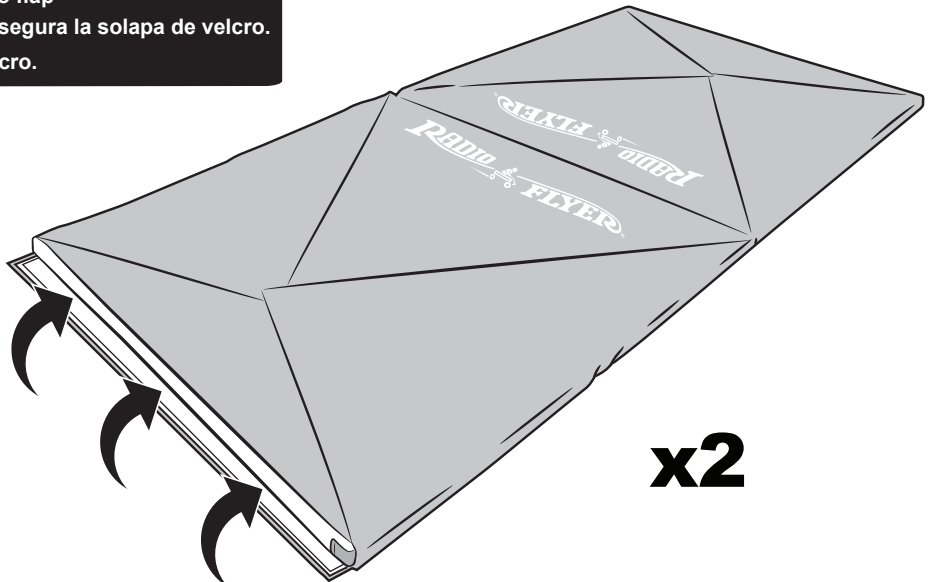
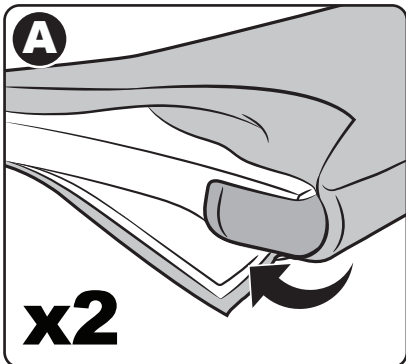

7

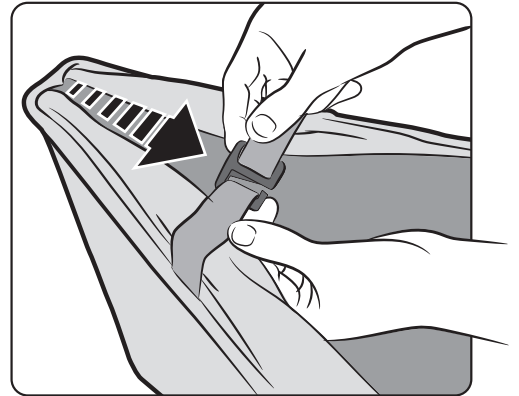
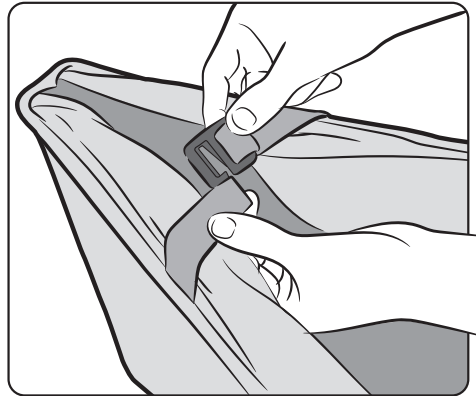
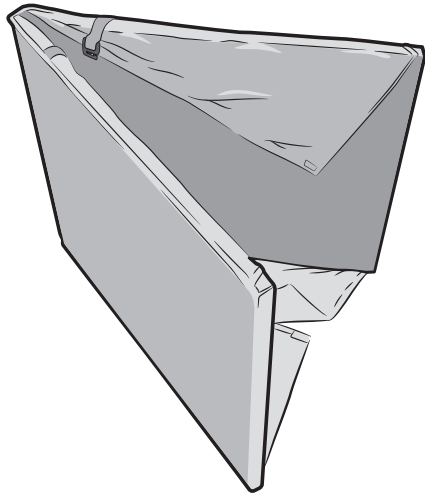

x2

8

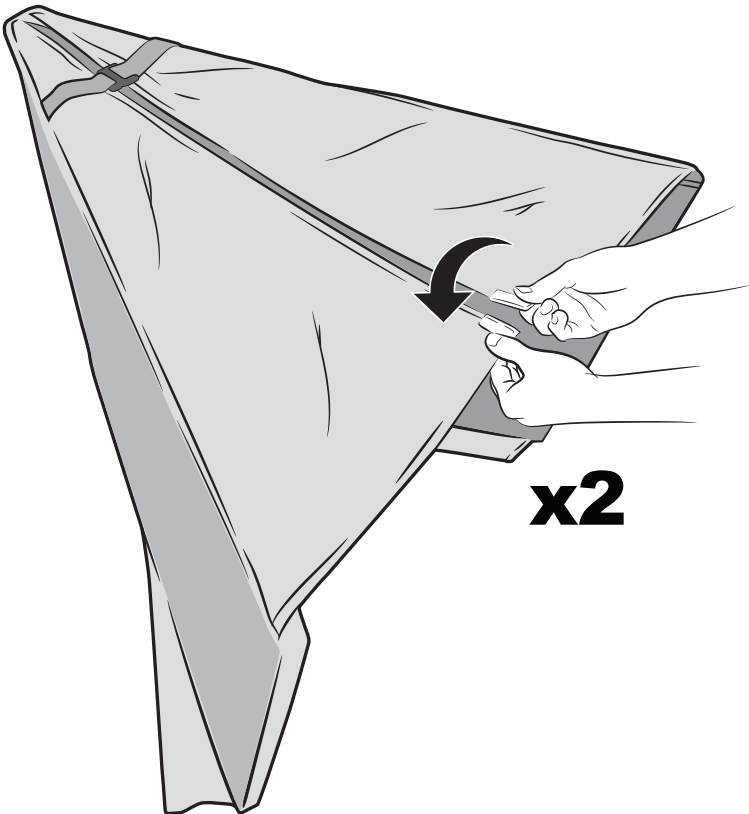

x2

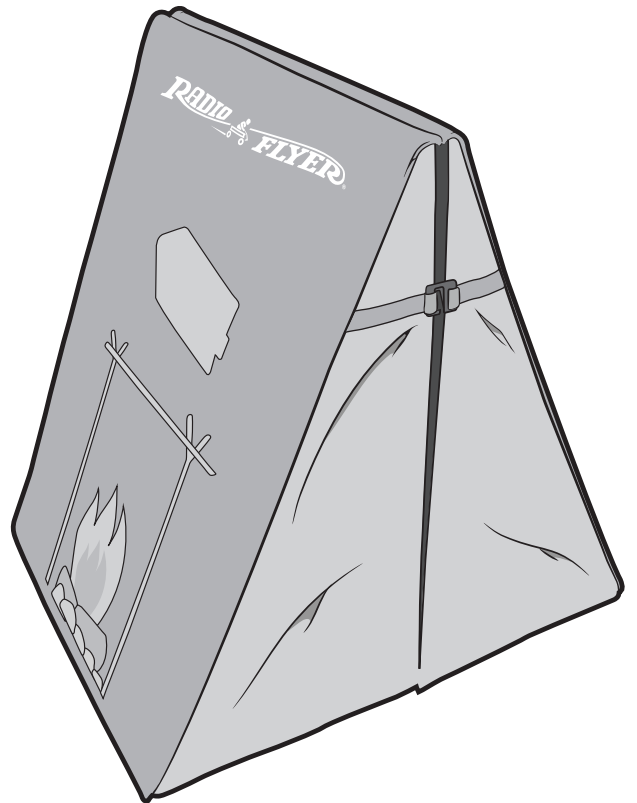

9

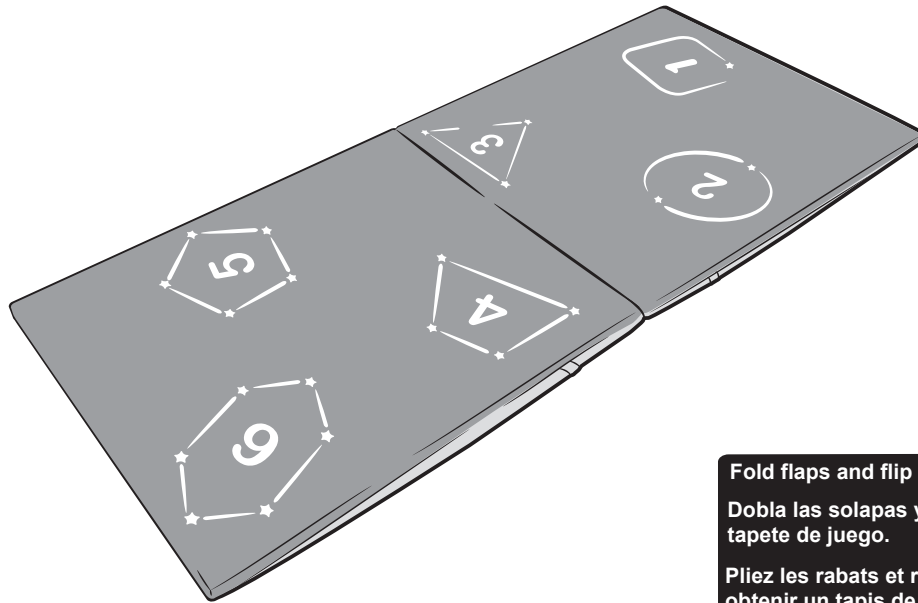
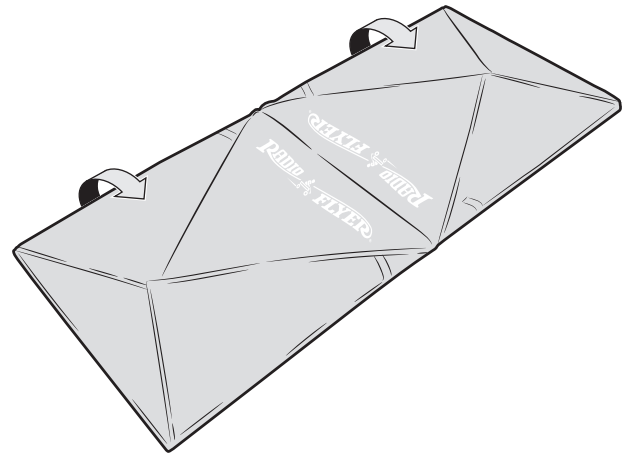
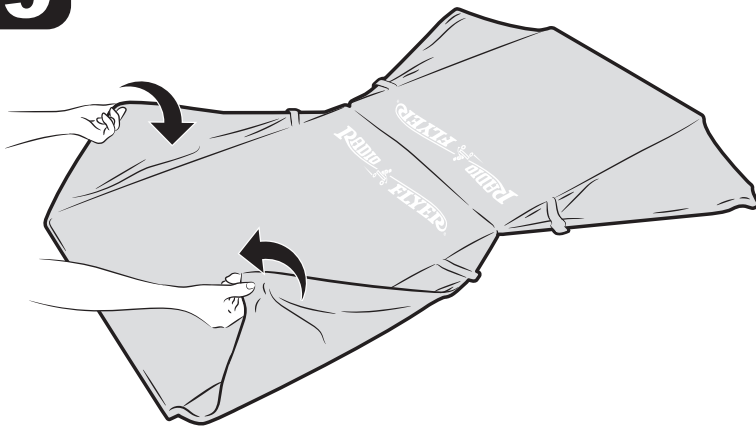

Fold flaps and flip over for play mat.
 Dobra las solapas y voltéalas para crear un tapete de juego.
 Pliez les rabats et retournez-les pour obtenir un tapis de jeu.

⚠ WARNING:
TO AVOID SERIOUS INJURY:

- Ages 9 months - 3 years.
- Adult assembly required.
- Continuous adult supervision is required.
- Keep ALL FLAME AND HEAT SOURCES AWAY FROM THIS TENT FABRIC. This product is made of flame-resistant fabric. It is not fireproof. This fabric may burn if left in continuous contact with any flame source.
- Do not use tent near any open flame or fireplace.
- Indoor use only.
- Keep product away from stairs.

CARE INSTRUCTIONS: Spot wash with a clean, damp cloth. Do not use bleach or iron the fabric, as it may cause damage. Never place playmat in the dryer, only line dry.

⚠ MISE EN GARDE :
POUR ÉVITER LES BLESSURES GRAVES :

- Pour les âges de 9 mois à 3 ans.
- Assemblage requis par adulte.
- La surveillance constante d'un adulte est nécessaire.
- GARDER TOUTE SOURCE DE FLAMMES ET CHALEUR LOIN DE LA TOILE DE LA TENTE. Ce produit est composé d'un tissu résistant au feu. Ce tissu n'est pas ininflammable. Le tissu pourrait prendre feu si exposé directement et de manière continue à une flamme.
- N'utilisez pas la tente à proximité d'une flamme nue ou d'une cheminée.
- Usage intérieur uniquement.
- Éloignez le produit des escaliers.

INSTRUCTIONS D'ENTRETIEN : Lavez les taches avec un chiffon propre et humide. N'utilisez pas d'eau de Javel et ne repassez pas le tissu, car cela pourrait l'endommager. Ne placez jamais le tapis de jeu dans la sècheuse, séchez-le uniquement à l'air libre.

⚠ ADVERTENCIA:
PARA EVITAR LESIONES GRAVES:

- Para niños de 9 meses a 3 años.
- Montaje requerido por adultos.
- Se requiere supervisión permanente de un adulto.
- MANTENGA TODAS LAS FUENTES DE LLAMA Y CALOR LEJOS DE ESTA TELA DE TIENDA. Este producto está fabricado con tela resistente al fuego. No es ignífugo. Esta tela puede quemarse si se deja en contacto continuo con cualquier fuente de llama.
- No utilice la tienda cerca de llamas abiertas o chimeneas.
- Solamente para uso en interiores.
- Mantenga el producto alejado de las escaleras.

INSTRUCCIONES DE CUIDADO: Lave las manchas con un paño limpio y húmedo. No utilice lejía ni planche la tela, ya que puede dañarla. Nunca coloque el tapete de juego en la secadora, solo séquelo al aire libre.