



# Holly the Rolling Hippo

## model/modèle/modelo #692

For ages 1-3 years.  
Pour les enfants de 1 à 3 ans.  
Para 1 a 3 años de edad.



### Watch Assembly Videos

Scan to find helpful assembly and troubleshooting videos or visit [www.radioflyer.com/helpful-hints](http://www.radioflyer.com/helpful-hints)



### Register Your Product

Scan to register this product or visit [www.radioflyer.com/register](http://www.radioflyer.com/register) for a chance to win a FREE Radio Flyer product! (One winner selected every month!)

- Thank you for your purchase. If you have any questions or comments, please visit the customer service section of our website: [www.radioflyer.com](http://www.radioflyer.com)
- Nous vous remercions pour votre achat. Si vous avez des questions ou des commentaires, veuillez consulter la section du service à la clientèle de notre site Web: [www.radioflyer.com](http://www.radioflyer.com)
- Gracias por su compra. Si tiene alguna pregunta o comentario, visite la sección de atención al cliente de nuestro sitio web: [www.radioflyer.com](http://www.radioflyer.com)

### Or phone / ou appeler le / o llame al 1-800-621-7613

- Available weekdays 8:00 a.m. to 5:00 p.m. CST.
- Disponible en semaine de 8 h à 17 h HNC.
- Disponible en días hábiles, de 8:00 a. m. a 5:00 p. m. CST.

- Please keep this sheet for future reference.
- Veuillez conserver cette feuille pour vous y référer ultérieurement.
- Conserve esta hoja por si la necesita en el futuro.

Radio Flyer Inc. / 6515 West Grand Ave. / Chicago, IL 60707  
phone: 1-800-621-7613

*The Original Little Red Wagon™ - Since 1917*

- Please keep these instructions for future reference.
- Veuillez conserver ces instructions pour vous y référer ultérieurement.
- Conserve estas instrucciones por si las necesita en el futuro.

# 3

Hardware pack:  
Pack de matériel:  
Paquete de tornillos:



M3.5 x10

# 1

- Tools Required:
- Outils nécessaires:
- Herramientas necesarias:



# 2

313912 (x1)

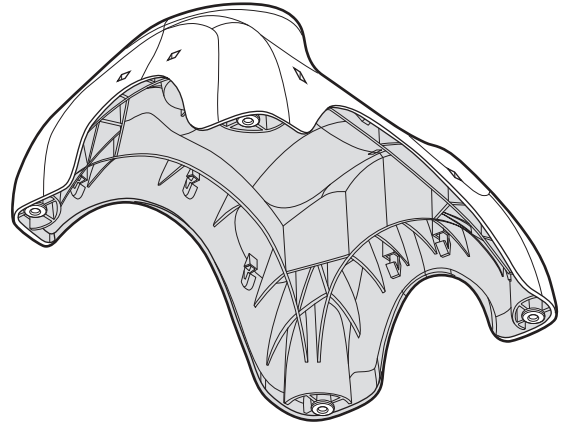

313913 (x1)

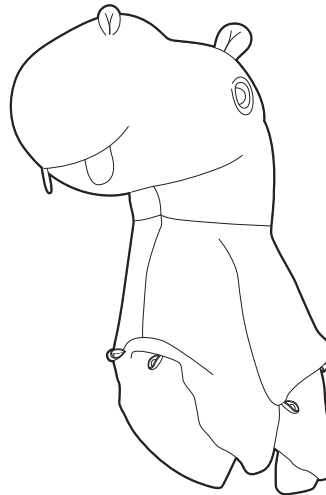

313616 (x4)

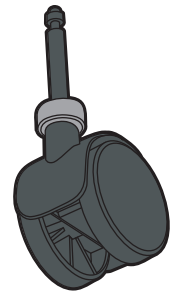

313914 (x2)

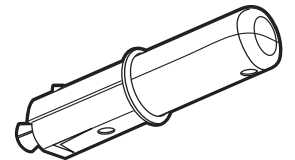

306520 (x4)

**!** If you find extra hardware items, please dispose of them and keep them away from small children.  
**!** Si vous avez de éléments an surplus, rangez-les dans un endroit sur, a l'abri des bambins.  
**!** Deshacerse de la ferreteria que le sobre, manteniéndolo fuera del alcance de los niños.

4

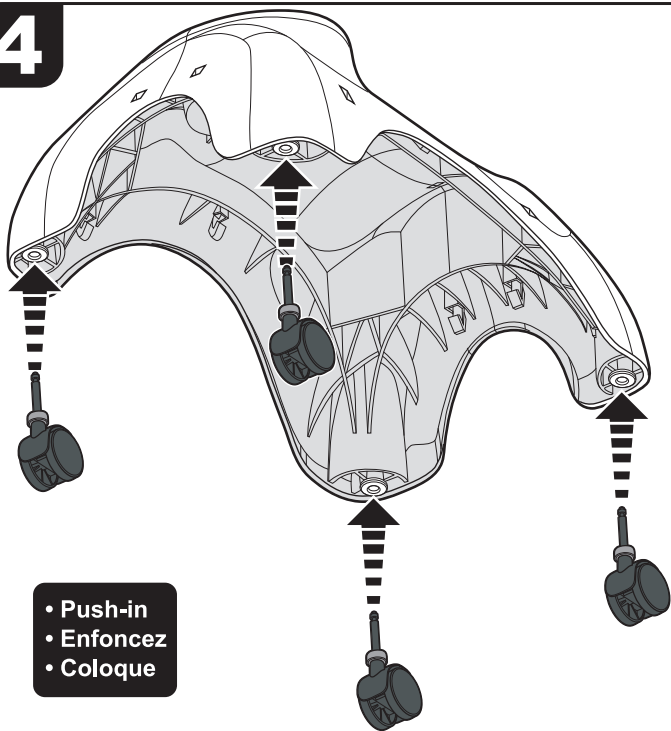

- Push-in
- Enfoncez
- Coloque

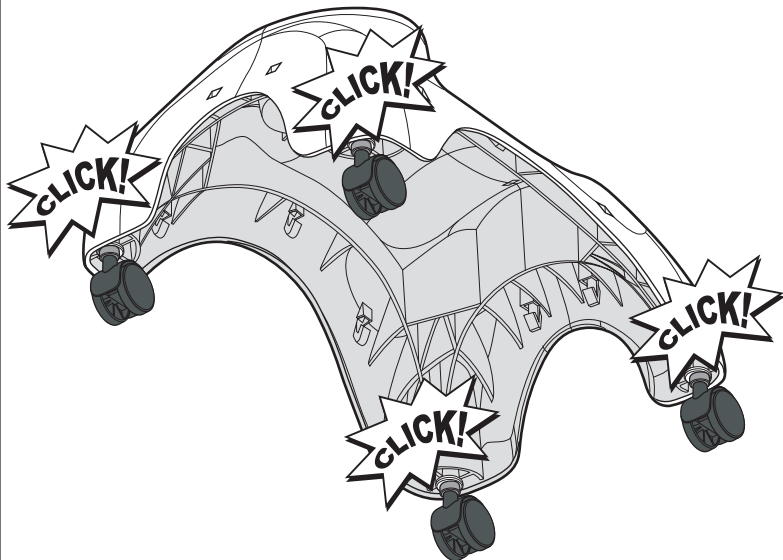

5

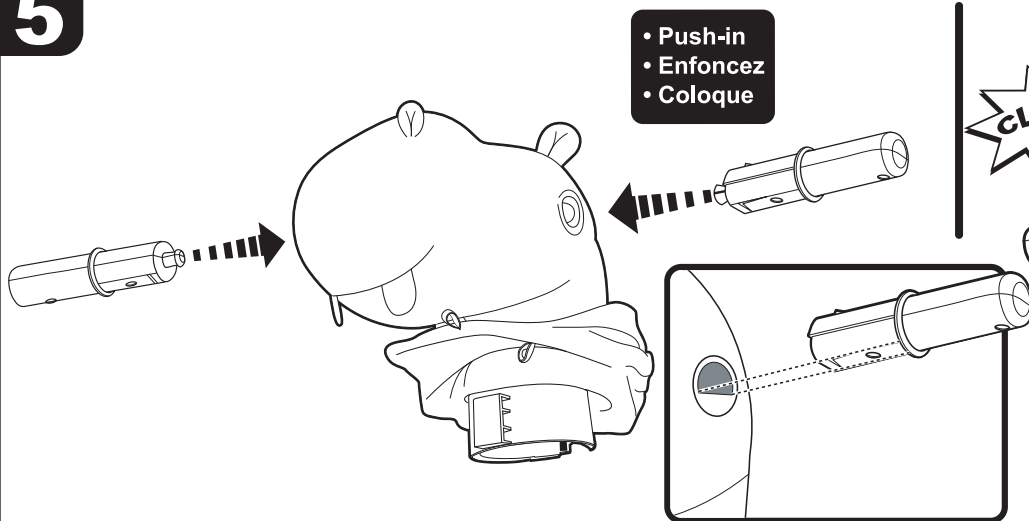

- Push-in
- Enfoncez
- Coloque

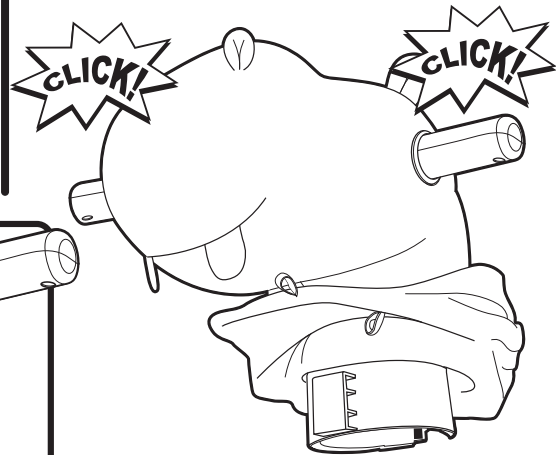

6

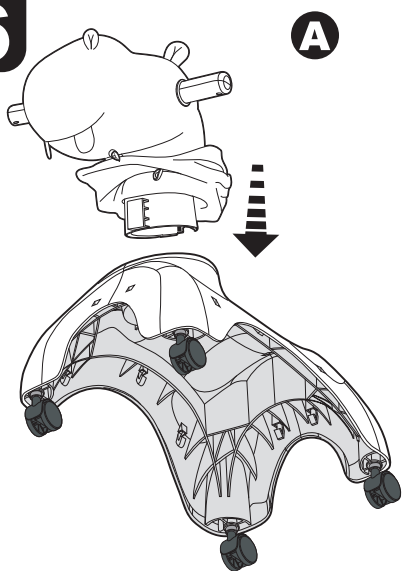

A

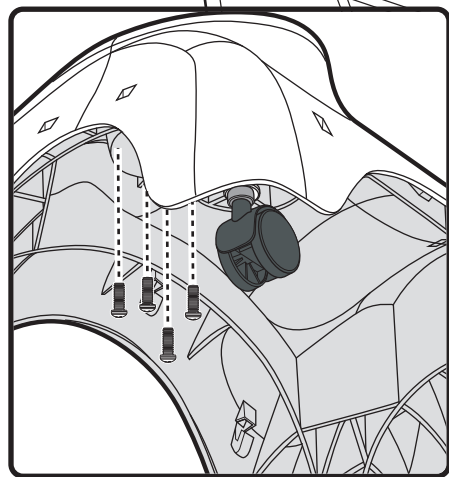

B

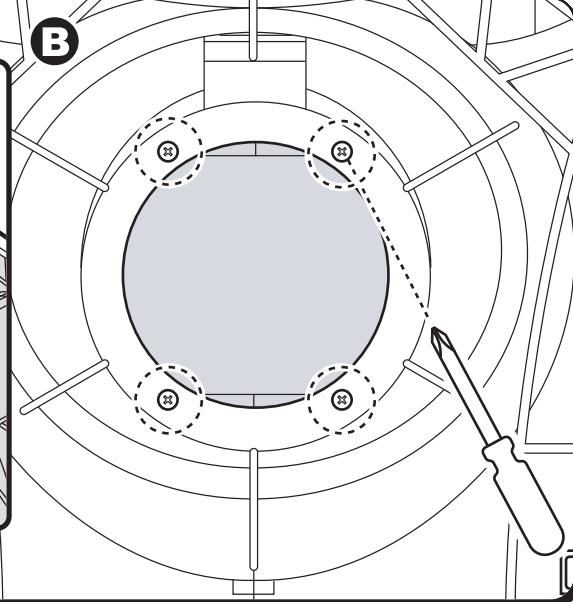

7

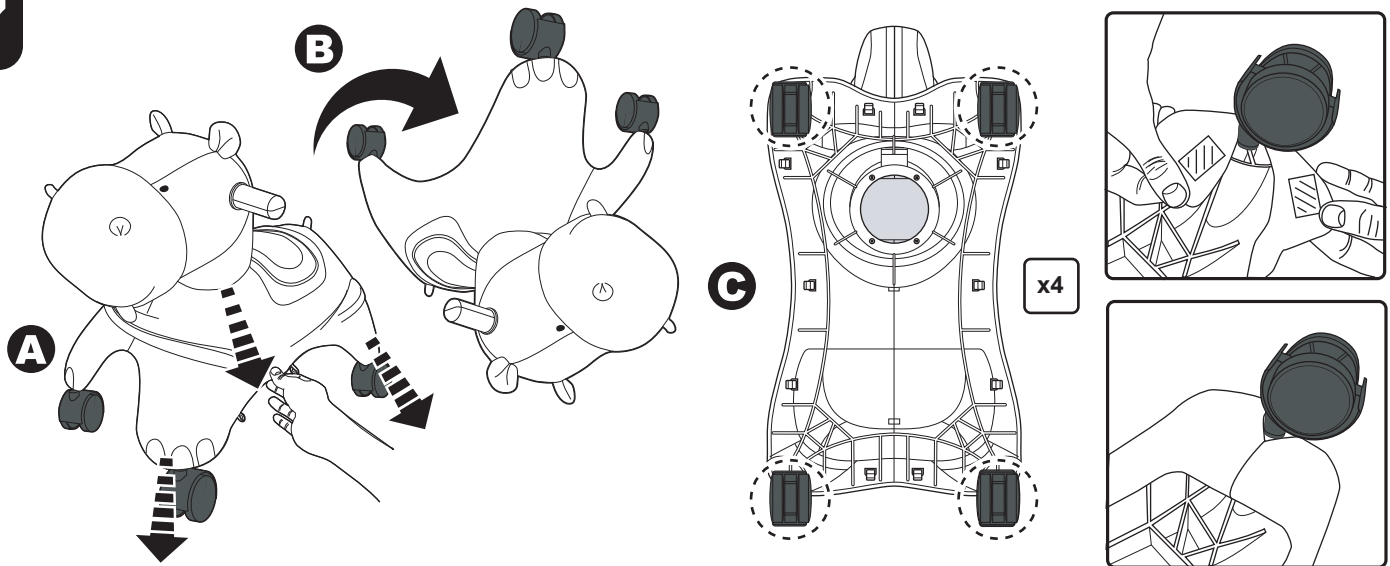

8

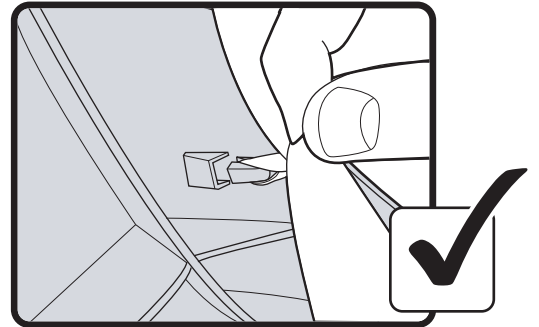
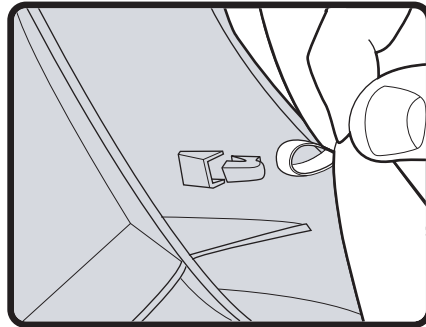
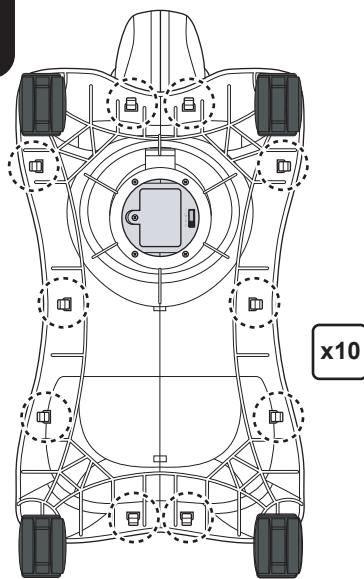

**⚠ WARNING:**  
TO AVOID SERIOUS INJURY:

- Adult assembly required.
- Continuous adult supervision is required.
- Never use near motor vehicles, streets, roadways, alleys, swimming pool areas, hills, steps, sloped driveways, inclines and public highways.
- Only one rider at a time.
- Always wear shoes when using the toy.
- Periodically check hardware and tighten if necessary. Replace worn or broken parts immediately.
- Never ride the toy in wet weather.
- Never ride the toy outside at night.
- Maximum weight 42.0 lbs. (19.0 kg).
- This toy is not suitable for children over 36 months due to insufficient size.
- Do not allow children to stand on the product at any time.

**⚠ MISE EN GARDE :**  
POUR ÉVITER LES BLESSURES GRAVES :

- Assemblage requis par adulte.
- La surveillance constante d'un adulte est nécessaire.
- Ne jamais utiliser à proximité de véhicules motorisés, de rues, de ruelles, de piscines, de collines, de marches, d'allées en pente, d'inclinaisons et de voies publiques.
- Un seul passager à la fois.
- Toujours porter des chaussures pour utiliser le jouet.
- Vérifier périodiquement la visserie et serrer si nécessaire. Remplacez les pièces usées ou brisées immédiatement.
- Ne jamais utiliser le jouet par temps humide.
- Ne jamais utiliser le jouet dehors la nuit.
- Poids maximum 19,0 kg (42,0 lbs).
- Ce jouet ne convient pas aux enfants de plus de 36 mois car sa taille est insuffisante.
- Ne pas laisser les enfants se tenir debout sur le produit.

**⚠ ADVERTENCIA:**  
PARA EVITAR LESIONES GRAVES:

- Montaje requerido por adultos.
- Se requiere supervisión permanente de un adulto.
- Nunca usar el producto cerca de vehículos motorizados, calles, carreteras, callejones, piscinas, colinas, escalones, caminos inclinados, pendientes o autopistas.
- Solo un conductor a la vez.
- Llevar siempre zapatos mientras se usa el juguete.
- Revisar periódicamente las piezas y ajustarlas si fuera necesario. Reemplazar inmediatamente las piezas gastadas o rotas.
- Nunca usar el juguete en lugares mojados.
- Nunca usar el juguete en exteriores por la noche.
- Peso máximo: 19.0 kg (42 libras).
- Este juguete no es apto para niños de más de 36 meses ya que no tiene tamaño necesario.
- No se debe permitir que los niños se paren sobre el producto en ningún momento.